





Instruction: Solo Adapter



Flexible Organizing System: Adhesive - No Drilling

Info +
Inspiration:

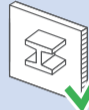
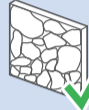
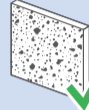





GEEIGNETE UNTERGRÜNDE / SURFACES ADAPTÉES / SUITABLE SURFACES

						
<ul style="list-style-type: none"> (D) Fliesen (F) Carrelage (NL) Tegels (GB) Tiles (DK/N) Fiiser (S) Kakel (FIN) Kaakeli (E) Baldosas (P) Azulejos (I) Piastrelle (PL) Płytki ceramiczne 	<ul style="list-style-type: none"> (D) Marmor (F) Marbre (NL) Marmer (GB) Marble (DK/N) Marmor (S) Marmor (FIN) Marmori (E) Mármol (P) Mármore (I) Marmo (PL) Marmur 	<ul style="list-style-type: none"> (D) Glas (F) Verre (NL) Glas (GB) Glass (DK/N) Glas (S) Glas (FIN) Lasi (E) Cristal (P) Vidro (I) Vetro (PL) Szkło 	<ul style="list-style-type: none"> (D) Metall (F) Métal (NL) Metaal (GB) Metal (DK/N) Metal (S) Metall (FIN) Metallii (E) Metal (P) Metal (I) Metallo (PL) Metal 	<ul style="list-style-type: none"> (D) Stein (F) Pierre (NL) Steen (GB) Stone (DK/N) Sten (S) Sten (FIN) Kivi (E) Piedra (P) Pedra (I) Pietra (PL) Kamień 	<ul style="list-style-type: none"> (D) Beton (F) Béton (NL) Beton (GB) Beton (DK/N) Beton (S) Betong (FIN) Betoni (E) Hormigón (P) Betão (I) Calcestruzzo (PL) Beton 	<ul style="list-style-type: none"> (D) Holz (F) Bois (NL) Hout (GB) Wood (DK/N) Træ (S) Trä (FIN) Puu (E) Madera (P) Madeira (I) Legno (PL) Drewno

	
<ul style="list-style-type: none"> (D) MDF* (F) MDF* (NL) MDF* (GB) MDF* (DK/N) MDF* (S) MDF* (FIN) MDF* (E) MDF* (P) MDF* (I) MDF* (PL) MDF* 	<ul style="list-style-type: none"> (D) Viele Kunststoffe (F) Divers plastiques (NL) Vele kunststoffen (GB) Various plastics (DK/N) Mange slags plast (S) Många sorters plast (FIN) Monet muovit (E) Muchos plásticos (P) Vários plásticos (I) Numerosi materiali sintetici (PL) Różne tworzywa sztuczne

NICHT GEEIGNETE UNTERGRÜNDE / SURFACES NON ADAPTÉES / UNSUITABLE SURFACES

			
<ul style="list-style-type: none"> (D) Tapete (F) Papier peint (NL) Behang (GB) Wallpaper (DK/N) Tapet (S) Tapeter (FIN) Tapetti (E) Papel pintado (P) Papel de parede (I) Tappezeria (PL) Tapeta 	<ul style="list-style-type: none"> (D) Emaille (F) Émail (NL) Email (GB) Enamel (DK/N) Emalje (S) Emalj (FIN) Emali (E) Esmalte (P) Esmalte (I) Smalto (PL) Emalia 	<ul style="list-style-type: none"> (D) Putz (F) Crépi (NL) Pleisterwerk (GB) Plaster (DK/N) Gips (S) Gips (FIN) Rappaus (E) Enlucido (P) Reboco (I) Intonaco (PL) Tynk 	<ul style="list-style-type: none"> (D) PE PTFE PP** (F) PE PTFE PP** (NL) PE PTFE PP** (GB) PE PTFE PP** (DK/N) PE PTFE PP** (S) PE PTFE PP** (FIN) PE PTFE PP** (E) PE PTFE PP** (P) PE PTFE PP** (I) PE PTFE PP** (PL) PE PTFE PP**

(D) *Ggf. nicht rückstandsfrei entfernbar. **(F)** *Peut laisser des résidus lors du démontage. **(NL)** *Mogelijk niet verwijderbaar zonder sporen achter te laten. **(GB)** *May leave residue behind if removed. **(D/N)** *Kan muligvis ikke fjernes uden at efterlade spor. **(S)** *Kan ev. inte avlägsnas utan rester. **(FIN)** *Ei vältämättä irrotettavissa jälkiä jättämättä. **(E)** *En algunos casos puede que no se elimine sin dejar residuos. **(P)** *Pode não ser removível sem deixar resíduos. **(I)** *Potrebbe non essere rimovibile senza lasciare residui. **(PL)** *Może ew. pozostawić ślady po usunięciu.

(D) **Auf Polyethylen (PE), Polypropylen (PP) und Polytetrafluorethylen (PTFE, Teflon) ist keine Haftung gegeben. **(F)** **Aucune adhérence sur le polyéthylène (PE), le polypropylène (PP) et le polytétrafluoroéthylène (PTFE, Téflon). **(NL)** **Hechting lukt niet op polyethyleen (PE), polypropyleen (PP) en polytetrafluorethyleen (PTFE, Teflon). **(GB)** **There is no adherence to polyethylene (PE), polypropylene (PP) or polytetrafluoroethylene (PTFE, Teflon). **(D/N)** **Vedhæftning ikke mulig på polyethylen (PE), polypropylen (PP) og polytetrafluorethylen (PTFE, Teflon). **(S)** **Ingen vidhäftning på polyetylen (PE), polypropylen (PP) och Polytetrafluoreten (PTFE, Teflon). **(FIN)** **Tuote ei tartu polyeteeniin (PE), polypropeeniin (PP) tai polytetrafluorieteeniin (PTFE, Teflon). **(E)** **No se adhiere al polietileno (PE), polipropileno (PP) ni politetrafluoroetileno (PTFE, Teflón). **(P)** **Não adere ao polietileno (PE), polipropileno (PP) e politetrafluoroetileno (PTFE, Teflon). **(I)** **Nessuna garanzia in caso di applicazione su polietilene (PE), polipropilene (PP) e politetrafluoroetilene (PTFE, Teflon). **(PL)** **Nie przywiera do polietylenu (PE), polipropylenu (PP) i politetrafluoroetylen (PTFE, Teflon).



(D) Reinigungshinweis:

Der Untergrund muss sauber, fettfrei und ausreichend tragfähig sein. Nach erfolgter Grundreinigung mit Reinigungsalkohol nachreinigen. Silikonhaltige Reiniger sind zur Reinigung nicht geeignet.

(F) Instruction de nettoyage:

La surface doit être propre, sans gras et suffisamment solide. Après un nettoyage de base, nettoyez la surface à l'alcool ménager. Les produits de nettoyage contenant du silicone ne conviennent pas pour le nettoyage.

(NL) Reinigingsinstructie:

De ondergrond moet schoon, vetvrij en voldoende stabiel zijn. Reinig het oppervlak na een grondige reiniging met huishoudelijke alcohol. Reinigingsmiddelen die siliconen bevatten, zijn niet geschikt voor reiniging.

(GB) Cleaning Instruction:

The surface must be clean, grease-free and capable of bearing the load. After basic cleaning, clean the surface with rubbing alcohol. Cleaning agents containing silicone are not suitable for cleaning.

(DK) (N) Rengøringsvejledning:

Underlaget skal være rent, fedtfri og have en tilstrækkelig bæreevne. Efter grundig rengøring skal overfladen rengøres med gnidningsalkohol. Rengøringsmidler indeholdende silikone er ikke egnet til rengøring.

(S) Rengöringsanvisning:

Monteringsytan måste vara damm-, fett-, kalkfri och torr. Efter noggrann rengöring, rengör ytan med gnidningsalkohol. Rengöringsmedel som innehåller silikon är inte lämpliga för rengöring.

(FIN) Puhdistusohjeet:

Alustan on oltava puhdas, rasvaton ja riittävän kantava. Kunnan puhdistuksen jälkeen, hankaa pintaan alkoholia. Puhdistusaineet, jotka sisältävät silikonia eivät sovellu puhdistukseen.

(E) Instrucciones de limpieza:

La superficie debe estar limpia, sin restos de grasa, y ser lo suficientemente firme. Después de una limpieza profunda, limpie la superficie con alcohol. Los productos de limpieza que contienen silicón no son adecuados para la limpieza.

(P) Instruções de limpeza:

A superfície deve estar limpa, sem gorduras e ser suficientemente consistente para suportar pesos. Após limpeza completa, passe álcool na superfície. Produtos de limpeza comuns contêm silicone e tal prejudicará o processo de adesão.

(I) Istruzioni per la pulizia:

La superficie deve presentarsi pulita, senza tracce di grasso e sufficientemente stabile. Dopo un'accurata pulizia, strofinare l'alcol sulla superficie. I prodotti per la pulizia che contengono silicone non sono adatti per la pulizia.

(PL) Instrukcja czyszczenia:

Podłoże musi być czyste, odtłuszczone i mieć wystarczającą nośność. Po dokładnym wyczyszczeniu, przetrzyj powierzchnię alkoholem. Środki czyszczące zawierające silikon nie nadają się do czyszczenia.

D Sicherheitshinweise

Bitte beachte sorgfältig alle Inhalte dieser Gebrauchsanweisung und verwahre dieses Dokument für späteres Nachschlagen, Demontage oder Re-Applikation.

Verwendung nur wie in dieser Gebrauchsanleitung beschrieben. Nur für den herkömmlichen Privatgebrauch in Küchen geeignet. Jede andere Verwendung gilt als nicht bestimmungsgemäß und kann zu Sachschäden oder Personenschäden führen. Der Hersteller oder Händler übernimmt keine Haftung für Schäden, die durch nicht bestimmungsgemäßen oder falschen Gebrauch entstanden sind.

Verwende ausschließlich die beiliegende tesa® Power.Kit Klebelösung oder das tesa® KITCHEN Klebelösung Nachfüllpack für Reling & Adapter, welche für dieses Produkt vorgesehen sind.

Bringe den Adapter und die tesa® Elemente nicht an einem Fenster und nur an Orten an, an denen Schäden für Leben, Körper und Gesundheit oder erheblicher Sachschaden auch im Falle des Herabfallens ausgeschlossen sind. Platziere keine Gegenstände auf den Elementen, die wertvoll oder nicht ersetzbar sind.

Setze die Produkte nicht übermäßiger Hitze und direktem Wasserdampf aus (bspw. durch Installation im Kochbereich direkt über einer Herdplatte). Die Umgebungstemperatur muss zwischen 5°C und 40°C liegen, damit die Verklebung ihre maximale Haltekraft erreicht und hält. Die Luftfeuchtigkeit darf dazu nicht mehr als 50% betragen. Wird dies missachtet, besteht die Gefahr des Ablöses bei Belastung. Überprüfe vor Anwendung die Eignung des Untergrundes, sowie die am Einsatzort herrschenden Temperaturen und Luftfeuchtigkeit.

Der Untergrund muss sauber, staubfrei, fettfrei, tragfähig und stabil sein. Beachte die Angaben zu geeigneten Untergründen in dieser Montageanleitung und auf der Verpackung. Nicht geeignete Untergründe oder unzureichende Reinigung des Untergrundes können dazu führen, dass sich die Klebeverbindung löst, was zu Beschädigung des Untergrundes, des Systems oder Verletzungen führen kann. Der Adapter darf mit maximal 5 kg inkl. der Elemente belastet werden.



Stelle jegliche Gegenstände behutsam auf der Stellfläche ab. Eine Überlast kann zum Lösen der Klebeverbindung und Beschädigungen des Untergrundes führen! Überprüfe regelmäßig die Klebeverbindung, insbesondere bei häufiger oder schwerer Belastung. Achte auf Anzeichen von Verschleiß oder Ablösung. Sollte die Klebeverbindung mit der Zeit an Haltekraft verlieren, sich stellenweise ablösen, oder andere Verschleißerscheinungen aufweisen, erneuere die Klebeverbindung mit dem tesa® KITCHEN Klebelösung Nachfüllpack für Reling & Adapter. Achtung! Benutze die Produkte generell mit Vorsicht, um Beschädigungen und Verletzungen zu vermeiden. Zu ruckhafte Betätigen kann den die Verklebung beschädigen, es können Gegenstände kippen und fallen. Kinder und Tiere fernhalten und beaufsichtigen!

Den tesa® Adapter und die Elemente können mit einem weichen, feuchten Tuch und mildem Spülmittel oder Seifenlösung gereinigt werden. Mit trockenem Tuch nachwischen.

Messerhalter

Sorge für eine sichere und stabile Montage des Messerhalters gemäß den Anweisungen der mitgelieferten Montageanleitung. Stelle sicher, dass der Messerhalter außerhalb der Reichweite von Kindern angebracht wird. Platziere die Messer vorsichtig auf dem Halter, so dass die Klingen nicht in Richtung von Personen oder empfindlichen Gegenständen zeigen. Nehme die Messer immer vorsichtig am Griff vom Halter - achte auf mögliche Verletzungsrisiken. Überprüfe regelmäßig den Zustand des magnetischen Messerhalters - bei Beschädigungen ist eine sichere Verwendung nicht mehr gewährleistet. Geeignet für magnetische Messer mit ausreichender Haftfläche und bis zu 300g Gewicht. Stelle sicher, dass der Messerhalter die verwendeten Messer stets sicher halten kann. Reinige ihn regelmäßig, um Verunreinigungen zu entfernen, die einen sicheren Halt beeinträchtigen könnten. Halte den Messerhalter nicht unter fließend Wasser. Achte auf potenzielle Wechselwirkungen zwischen dem magnetischen Messerhalter und medizinischen Geräten (wie Herzschrittmachern) oder magnetempfindlichen Gegenständen (bspw. Magnetstreifenkarten) - halte einen angemessenen Sicherheitsabstand ein. Der Hersteller haftet nicht für Verletzungen oder Schäden, die durch unsachgemäße Verwendung oder Missbrauch des Messerhalters oder der Messer entstehen.



F Consignes de sécurité

Veillez lire attentivement toutes les informations contenues dans ce mode d'emploi et conserver ce document pour une consultation ultérieure, un démontage ou une ré-application.

Utiliser uniquement comme décrit dans ce mode d'emploi. Convient uniquement à un usage privé traditionnel dans les cuisines. Toute autre utilisation est considérée comme non conforme et peut entraîner des dommages matériels ou corporels. Le fabricant ou le revendeur n'assume aucune responsabilité pour les dommages résultant d'une utilisation non conforme ou incorrecte.

Utiliser uniquement la solution adhésive tesa® Power.Kit fournie ou la recharge de solution adhésive tesa® KITCHEN pour tringle et adaptateur, qui sont prévues pour ce produit.

Ne pas placer l'adaptateur et les éléments tesa® près d'une fenêtre et uniquement dans des endroits où tout risque d'atteinte à la vie, au corps et à la santé ou de dommages matériels importants est exclu, même en cas de chute. Ne pas placer sur les éléments des objets qui ont de la valeur ou qui ne peuvent pas être remplacés.

ne pas exposer les produits à une chaleur excessive et à la vapeur d'eau directe (par exemple en les installant dans une zone de cuisson directement au-dessus d'une plaque de cuisson). La température ambiante doit être comprise entre 5°C et 40°C pour que le collage atteigne et conserve sa force de maintien maximale. L'humidité de l'air ne doit pas dépasser 50%. Si cela n'est pas respecté, il y a un risque de décollement en cas de charge. Avant l'application, vérifier l'adéquation du support ainsi que les températures et l'humidité de l'air régnant sur le lieu d'utilisation.

Le support doit être propre, exempt de poussière, de graisse, solide et stable. Respecter les indications relatives aux supports appropriés figurant dans ces instructions de montage et sur l'emballage. Si le support n'est pas approprié ou s'il n'est pas suffisamment nettoyé, le collage risque de se défaire, ce qui peut endommager le support, le système ou provoquer des blessures.

L'adaptateur peut supporter une charge maximale de 5 kg, éléments



compris. Posez tout objet avec précaution sur la surface de pose. Une surcharge peut entraîner le détachement de la liaison adhésive et endommager le support ! Vérifier régulièrement le collage, en particulier en cas de charges fréquentes ou lourdes. Observer les signes d'usure ou de décollement. Si le joint adhésif perd de sa force de maintien avec le temps, se détache par endroits ou présente d'autres signes d'usure, remplacer le joint adhésif avec la recharge de solution adhésive tesa® KITCHEN pour tringle et adaptateur.

Attention ! Utiliser généralement les produits avec précaution pour éviter de les endommager ou de te blesser. Une utilisation trop brusque peut endommager le collage, des objets peuvent basculer et tomber.

Tenir les enfants et les animaux à l'écart et les surveiller !

L'adaptateur tesa® et les éléments peuvent être nettoyés avec un chiffon doux et humide et un détergent doux ou une solution savonneuse. Essuyer avec un chiffon sec.

Porte-couteau

Veiller à ce que le porte-couteau soit monté de manière sûre et stable, conformément aux instructions de montage fournies. Assurez-vous que le porte-couteau est placé hors de portée des enfants. Placer les couteaux avec précaution sur le support, de manière à ce que les lames ne soient pas dirigées vers des personnes ou des objets sensibles. Retirer toujours les couteaux du support par le manche avec précaution - faire attention aux risques de blessure. Vérifier régulièrement l'état du porte-couteaux magnétique - s'il est endommagé, une utilisation sûre n'est plus garantie. Convient aux couteaux magnétiques ayant une surface d'adhérence suffisante et pesant jusqu'à 300g. Assurez-vous que le porte-couteau peut toujours tenir les couteaux utilisés en toute sécurité. Nettoyez-le régulièrement afin d'éliminer les impuretés qui pourraient nuire à la sécurité du maintien. Ne pas passer le porte-couteau sous l'eau courante. Attention aux interactions potentielles entre le porte-couteau magnétique et les appareils médicaux (tels que les stimulateurs cardiaques) ou les objets sensibles aux champs magnétiques (par exemple les cartes à bande magnétique) - maintenir une distance de sécurité appropriée. Le fabricant n'est pas responsable des blessures ou des dommages causés par une utilisation incorrecte ou abusive du porte-couteau ou des couteaux.



NL Veiligheidsinstructies

Neem zorgvuldig kennis van de volledige inhoud van deze gebruiksaanwijzing en bewaar dit document zodat u het later kunt raadplegen, demonteren of opnieuw toepassen.

Alleen gebruiken zoals beschreven in deze gebruiksaanwijzing. Alleen geschikt voor conventioneel privégebruik in keukens. Elk ander gebruik wordt beschouwd als oneigenlijk en kan leiden tot schade aan eigendommen of persoonlijk letsel. De fabrikant of dealer aanvaardt geen aansprakelijkheid voor schade veroorzaakt door onjuist of oneigenlijk gebruik.

Gebruik uitsluitend de bijgeleverde tesa® Power.Kit lijmoplossing of de tesa® KITCHEN navulverpakking lijmoplossing voor railing & adapter, die bedoeld zijn voor dit product.

Bevestig de adapter en de tesa® elementen niet aan een raam en uitsluitend op plaatsen waar schade aan leven, lichaam en gezondheid of aanzienlijke materiële schade uitgesloten is, zelfs in geval van vallen. Plaats geen voorwerpen op de elementen die waardevol of onvervangbaar zijn.

Stel de producten niet bloot aan overmatige hitte en directe waterdamp (bijvoorbeeld door ze in het kookgedeelte direct boven een kookplaat te installeren). De omgevingstemperatuur moet tussen 5°C en 40°C liggen om de maximale kleefkracht van de lijm te bereiken en te behouden. De luchtvochtigheid mag niet hoger zijn dan 50%. Als dit niet in acht wordt genomen, bestaat het risico dat de lijm loslaat onder belasting. Controleer voor het aanbrengen de geschiktheid van de ondergrond en de heersende temperaturen en vochtigheid op de plaats van gebruik.

De ondergrond moet schoon, stofvrij, vetvrij, draagkrachtig en stabiel zijn. Neem de informatie over geschikte ondergronden in deze installatiehandleiding en op de verpakking in acht. Bij ongeschikte ondergronden of onvoldoende reiniging van de ondergrond kan de lijmverbinding loslaten, wat kan leiden tot schade aan de ondergrond, het systeem of letsel.



De adapter mag belast worden met maximaal 5kg inclusief de elementen. Plaats eventuele voorwerpen voorzichtig op het installatieoppervlak. Overbelasting kan ertoe leiden dat de lijmverbinding losraakt en de ondergrond beschadigd raakt! Controleer de lijmverbinding regelmatig, vooral als deze vaak of zwaar wordt belast. Let op tekenen van slijtage of losraken. Als de kleefverbinding na verloop van tijd zijn kleefkracht verliest, loslaat of andere tekenen van slijtage vertoont, vervang de kleefverbinding dan met de tesa® KITCHEN navulverpakking voor kleefoplossing voor railing & adapter.

Let op! Gebruik de producten altijd met de nodige voorzichtigheid om schade en letsel te voorkomen. Schokkerig gebruik kan de lijmverbinding beschadigen en voorwerpen doen kantelen en vallen.

Houd kinderen en dieren uit de buurt en houd toezicht!

De tesa® adapter en de elementen kunnen gereinigd worden met een zachte, vochtige doek en een mild schoonmaakmiddel of zeepoplossing. Veeg af met een droge doek.

Meshouder

Zorg voor een veilige en stabiele installatie van de messenhouder volgens de instructies in de meegeleverde installatiehandleiding. Zorg ervoor dat de messenhouder buiten het bereik van kinderen wordt geïnstalleerd. Plaats de messen voorzichtig op de houder zodat de messen niet in de richting van mensen of gevoelige voorwerpen wijzen. Haal de messen altijd voorzichtig aan het handvat uit de houder - let op voor mogelijke verwondingen. Controleer regelmatig de staat van de magnetische messenhouder - veilig gebruik is niet meer gegarandeerd als deze beschadigd is. Geschikt voor magnetische messen met een voldoende groot vasthoudoppervlak en een gewicht tot 300g. Zorg ervoor dat de messenhouder de gebruikte messen altijd veilig kan vasthouden. Maak de meshouder regelmatig schoon om onzuiverheden te verwijderen die een veilige grip in de weg kunnen staan. Houd de messenhouder niet onder stromend water. Let op mogelijke wisselwerkingen tussen de magnetische messenhouder en medische apparatuur (zoals pacemakers) of magnetisch gevoelige voorwerpen (zoals magneetkaarten) - houd voldoende veiligheidsafstand. De fabrikant is niet aansprakelijk voor letsel of schade veroorzaakt door onjuist gebruik of misbruik van de messenhouder of de messen.



GB Safety instructions

Please take careful note of all the contents of these instructions for use and keep this document for future reference, disassembly or re-application.

Use only as described in these instructions for use. Only suitable for conventional private use in kitchens. Any other use is considered improper and may result in damage to property or personal injury. The manufacturer or dealer accepts no liability for damage caused by improper or incorrect use.

Only use the enclosed tesa® Power.Kit adhesive solution or the tesa® KITCHEN adhesive solution refill pack for rail & adapter, which are intended for this product.

Do not attach the adapter and the tesa® elements to a window and only in places where damage to life, body, limb and health or significant damage to property is excluded, even in the event of falling. Do not place any objects on the elements that are valuable or irreplaceable.

Do not expose the products to excessive heat and direct water vapor (e.g. by installing them in the cooking area directly above a hotplate). The ambient temperature must be between 5°C and 40°C for the adhesive to reach and maintain its maximum holding strength. The humidity must not exceed 50%. If this is not observed, there is a risk of detachment under load. Before application, check the suitability of the surface and the temperatures and humidity prevailing at the place of use.

The surface must be clean, dust-free, grease-free, load-bearing and stable. Observe the information on suitable surfaces in these installation instructions and on the packaging. Unsuitable surfaces or inadequate cleaning of the surface can cause the adhesive bond to come loose, which can lead to damage to the surface, the system or injuries.

The adapter may be loaded with a maximum of 5kg including the elements. Place any objects carefully on the installation surface. Overloading can cause the adhesive connection to loosen and damage



the surface! Check the adhesive connection regularly, especially if it is subject to frequent or heavy loads. Look for signs of wear or detachment. If the adhesive connection loses its holding power over time, becomes detached in places or shows other signs of wear, replace the adhesive connection with the tesa® KITCHEN adhesive solution refill pack for railing & adapter.

Caution! Always use the products with care to avoid damage and injury. Jerky operation can damage the adhesive bond and cause objects to tip and fall.

Keep children and animals away and supervise them!

The tesa® adapter and the elements can be cleaned with a soft, damp cloth and mild detergent or soap solution. Wipe with a dry cloth.

Knife Holder

Ensure safe and stable installation of the knife holder in accordance with the instructions in the installation manual supplied. Ensure that the knife holder is mounted out of the reach of children. Place the knives carefully on the holder so that the blades do not point in the direction of people or sensitive objects. Always remove the knives carefully from the holder by the handle - watch out for possible risks of injury. Check the condition of the magnetic knife holder regularly - safe use is no longer guaranteed if it is damaged. Suitable for magnetic knives with sufficient holding surface and up to 300g weight. Make sure that the knife holder can always hold the knives securely. Clean it regularly to remove any impurities that could impair a secure hold. Do not hold the knife holder under running water. Be aware of potential interactions between the magnetic knife holder and medical devices (such as pacemakers) or magnetically sensitive objects (e.g. magnetic stripe cards) - keep an appropriate safety distance. The manufacturer is not liable for injuries or damage caused by improper use or misuse of the knife holder or the knives.



DK N Sikkerhedsinstruktioner

Vær opmærksom på alt indhold i denne brugsanvisning, og opbevar dette dokument til senere brug, adskillelse eller genanvendelse.

Må kun anvendes som beskrevet i denne brugsanvisning. Kun egnet til almindelig privat brug i køkkener. Enhver anden brug betragtes som ukorrekt og kan resultere i materielle skader eller personskader. Producenten eller forhandleren påtager sig intet ansvar for skader forårsaget af ukorrekt eller forkert brug.

Brug kun den medfølgende tesa® Power.Kit-klæbeopløsning eller tesa® KITCHEN-klæbeopløsningspakken til rækværk og adapter, som er beregnet til dette produkt.

Adapteren og tesa®-elementerne må ikke fastgøres til et vindue og kun på steder, hvor skader på liv, lemmer og helbred eller betydelige materielle skader er udelukket, selv i tilfælde af fald. Placer ikke genstande på elementerne, som er værdifulde eller uerstattelige.

Udsæt ikke produkterne for overdreven varme og direkte vanddamp (f.eks. ved at installere dem i madlavningsområdet direkte over en kogeplade). Omgivelsestemperaturen skal være mellem 5°C og 40°C, for at klæberen kan opnå og bevare sin maksimale styrke. Luftfugtigheden må ikke overstige 50%. Hvis dette ikke overholdes, er der risiko for løsrivelse under belastning. For påføring skal du kontrollere underlagets egnethed og de fremherskende temperaturer og luftfugtighed på brugsstedet.

Underlaget skal være rent, støvfrit, fedtfrit, bærende og stabilt. Overhold oplysningerne om egnede underlag i denne monteringsvejledning og på emballagen. Uegnede underlag eller utilstrækkelig rengøring af underlaget kan medføre, at klæbemidlet løser sig, hvilket kan føre til skader på underlaget, systemet eller personskader.

Adapteren må maksimalt belastes med 5 kg inklusive elementer. Placer eventuelle genstande forsigtigt på installationsfladen. Overbelastning kan få klæbeforbindelsen til at løse sig og beskadige overfladen! Kontrollér klæbeforbindelsen regelmæssigt, især hvis den udsættes for hyppige eller tunge belastninger. Se efter tegn på slidage



eller løsrivelse. Hvis klæbeforbindelsen med tiden mister sin styrke, løsner sig nogle steder eller viser andre tegn på slidage, skal du udskifte klæbeforbindelsen med tesa® KITCHEN klæbeløsning refill-pakke til gelænder og adapter.

Forsigtig! Brug altid produkterne med forsigtighed for at undgå skader og personskader. Rykvisse bevægelser kan beskadige klæbeforbindelsen og få genstande til at vælte og falde.

Hold børn og dyr væk, og hold opsyn med dem!

tesa®-adapteren og elementerne kan rengøres med en blød, fugtig klud og et mildt rengøringsmiddel eller en sæbeopløsning. Tør af med en tør klud.

Knivholder

Sørg for en sikker og stabil montering af knivholderen i overensstemmelse med anvisningerne i den medfølgende monteringsvejledning. Sørg for, at knivholderen er installeret uden for børns rækkevidde. Placer knivene forsigtigt på holderen, så bladene ikke peger i retning af mennesker eller følsomme genstande. Fjern altid knivene forsigtigt fra holderen ved håndtaget - vær opmærksom på mulig risiko for skader. Kontrollér regelmæssigt den magnetiske knivholders tilstand - hvis den er beskadiget, er der ikke længere garanti for sikker brug. Velegnet til magnetiske knive med en tilstrækkelig holdeflade og en vægt på op til 300g. Sørg for, at knivholderen altid kan holde de anvendte knive sikkert. Rengør den regelmæssigt for at fjerne eventuelle urenheder, der kan forhindre et sikkert greb. Hold ikke knivholderen under rindende vand. Vær opmærksom på potentielle interaktioner mellem den magnetiske knivholder og medicinsk udstyr (f.eks. pacemakere) eller magnetisk følsomme genstande (f.eks. kort med magnetstribe) - hold en passende sikkerhedsafstand. Producenten er ikke ansvarlig for personskader eller skader forårsaget af forkert brug eller misbrug af knivholderen eller knivene.



S Säkerhetsanvisningar

Läs noga igenom hela innehållet i denna bruksanvisning och spara den för framtida bruk, demontering eller applicering.

Använd endast enligt beskrivningen i denna bruksanvisning. Endast lämplig för konventionell privat användning i kök. All annan användning betraktas som olämplig och kan leda till skador på egendom eller personskador. Tillverkaren eller återförsäljaren tar inget ansvar för skador som orsakas av felaktig eller icke ändamålsenlig användning.

Använd endast den medföljande tesa® Power.Kit-limlösningen eller tesa® KITCHEN-limlösningens refillpaket för räcke och adapter, som är avsedda för den här produkten.

Fäst inte adaptern och tesa®-elementen vid ett fönster och endast på platser där skador på liv, lem och hälsa eller betydande egendomsskador är uteslutna, även vid fall. Placera inga föremål på elementen som är värdefulla eller oersättliga.

Utsätt inte produkterna för överdriven värme och direkt vattenånga (t.ex. genom att installera dem i matlagingsområdet direkt ovanför en spishäll). Omgivningstemperaturen måste ligga mellan 5°C och 40°C för att limmet ska nå och bibehålla sin maximala hållfasthet. Luftfuktigheten får inte överstiga 50%. Om detta inte iaktas finns det risk för att limmet lossnar under belastning. Kontrollera före applicering underlagets lämplighet samt rådande temperatur och luftfuktighet på användningsstället.

Underlaget måste vara rent, dammfritt, fettfritt, bärande och stabilt. Beakta informationen om lämpliga underlag i denna monteringsanvisning och på förpackningen. Olämpliga underlag eller otillräcklig rengöring av underlaget kan leda till att limförbandet lossnar, vilket kan leda till skador på underlaget, systemet eller personskador.

Adaptern får belastas med maximalt 5 kg inklusive element. Placera eventuella föremål försiktigt på installationsytan. Överbelastning kan leda till att den självhäftande anslutningen lossnar och skadar ytan! Kontrollera den självhäftande anslutningen regelbundet, särskilt om den utsätts för frekventa eller tunga belastningar. Leta efter tecken på slitage eller lossning. Om den självhäftande anslutningen förlorar sin



hållfasthet med tiden, lossnar på vissa ställen eller visar andra tecken på slitage, ska du byta ut den självhäftande anslutningen mot tesa® KITCHEN refillpaket med självhäftande lösning för räcke och adapter.

Försiktighet! Använd alltid produkterna med försiktighet för att undvika skador och personskador. Ryckig användning kan skada den självhäftande förbindelsen och få föremål att tippa och falla. Håll barn och djur borta och övervaka dem!

tesa®-adaptern och elementen kan rengöras med en mjuk, fuktig trasa och mildt rengöringsmedel eller tvålösning. Torka av med en torr trasa.

Knivhållare

Se till att knivhållaren monteras på ett säkert och stabilt sätt enligt anvisningarna i den medföljande monteringsanvisningen. Se till att knivhållaren är monterad utom räckhåll för barn. Placera knivarna försiktigt på hållaren så att knivbladen inte pekar i riktning mot människor eller känsliga föremål. Ta alltid försiktigt bort knivarna från hållaren med hjälp av handtaget - se upp för eventuella skaderisker. Kontrollera regelbundet skicket på den magnetiska knivhållaren - om den är skadad kan säker användning inte längre garanteras. Lämplig för magnetiska knivar med tillräcklig hållkraft och en vikt på upp till 300 g. Se till att knivhållaren alltid kan hålla de knivar som används på ett säkert sätt. Rengör den regelbundet för att avlägsna eventuella orenheter som kan försämra hållfastheten. Håll inte knivhållaren under rinnande vatten. Var medveten om potentiella interaktioner mellan den magnetiska knivhållaren och medicintekniska produkter (t.ex. pacemakers) eller magnetiskt känsliga föremål (t.ex. magnetkort) - håll ett lämpligt säkerhetsavstånd. Tillverkaren ansvarar inte för skador som orsakas av felaktig användning eller missbruk av knivhållaren eller knivarna.



FIN Turvallisuusohjeet

Huomioi huolellisesti näiden käyttöohjeiden sisältö ja säilytä tämä asiakirja myöhempää käyttöä, purkamista tai uudelleenkäyttöä varten. Käytä vain näissä käyttöohjeissa kuvatulla tavalla. Soveltuu vain tavanomaiseen yksityiskäyttöön keittiöissä. Muuta käyttöä pidetään sopimattomana ja se voi aiheuttaa omaisuus- tai henkilövahinkoja. Valmistaja tai jälleenmyyjä ei ota vastuuta vahingoista, jotka aiheutuvat epäasianmukaisesta tai virheellisestä käytöstä.

Käytä vain mukana toimitettua tesa® Power.Kit -liimaliustasta tai tesa® KITCHEN -liimaliuksen täydennyspakkauksen kaiteelle ja sovitimelle, jotka on tarkoitettu tälle tuotteelle.

Älä kiinnitä sovitinta ja tesa® -elementtejä ikkunaan ja vain sellaisiin paikkoihin, joissa hengen, ruumiin ja terveyden vahingoittuminen tai merkittävä omaisuusvahinko on poissuljettu, myös putoamistapauksessa. Älä aseta elementtien päälle arvokkaita tai korvaamattomia esineitä.

Älä altista tuotteita liialliselle kuumuudelle ja suoralle vesihöyrylle (esim. asentamalla ne keittoalueelle suoraan liedien yläpuolelle). Ympäristön lämpötilan on oltava 5°C:n ja 40°C:n välillä, jotta liima saavuttaa ja säilyttää maksimaalisen tartuntalujuutensa. Ilmankosteus ei saa ylittää 50%. Jos tätä ei noudateta, on vaarana, että liima irtaao kuormituksen alaisena. Tarkista ennen levittämistä alustan soveltuvuus sekä käyttöpaikalla vallitsevat lämpötilat ja ilmankosteus.

Alustan on oltava puhdas, pölytön, rasvaton, kantava ja vakaa. Huomioi sopivia alustoja koskevat tiedot näissä asennusohjeissa ja pakkauksessa. Epäsopivat alustat tai alustan riittämätön puhdistus voivat aiheuttaa liimasidoksen irtaamisen, mikä voi johtaa alustan, järjestelmän tai loukkaantumisten vaurioitumiseen.

Sovitinta saa kuormittaa enintään 5 kg elementit mukaan lukien. Aseta mahdolliset esineet varovasti asennuspinnalle. Ylikuormitus voi aiheuttaa liimasidoksen löystymisen ja vahingoittaa pintaa! Tarkista liimaliitos säännöllisesti, erityisesti jos se on alttiina usein toistuvalla tai raskaalle kuormitukselle. Etsi merkkejä kulumisesta tai irtaamisesta.



Jos liimaliitos menettää pitovoimaansa ajan mittaan, irtoaa paikoitellen tai siinä on muita kulumisen merkkejä, vaihda liimaliitos tesa® KITCHEN -liimaliuksen täydennyspakkauksen kaiteelle ja sovitimelle.

Varoitus! Käytä tuotteita aina varovasti vaurioiden ja loukkaantumisten välttämiseksi. Nykivä käyttö voi vaurioittaa liimaliitosta ja aiheuttaa esineiden kaatumisen ja putoamisen.

Pidä lapset ja eläimet poissa ja valvo heitä!

tesa®-sovitin ja elementit voidaan puhdistaa pehmeällä, kostealla liinalla ja miedolla pesuaineella tai saippuoliuoksella. Pyyhi kuivalla liinalla.

Veitsenpidike

Varmista, että veitseline asennetaan turvallisesti ja vakaasti mukana toimitetun asennusohjeen ohjeiden mukaisesti. Varmista, että veitseline on asennettu lasten ulottumattomiin. Aseta veitset varovasti pidikkeeseen siten, että terät eivät osoita ihmisten tai herkkien esineiden suuntaan. Irrota veitset pidikkeestä aina varovasti kahvasta - varo mahdollisia loukkaantumisriskejä. Tarkista magneettisen veitselineen kunto säännöllisesti - turvallista käyttöä ei enää taata, jos se on vaurioitunut. Sopii magneettiveitsille, joilla on riittävä pitopinta ja jotka painavat enintään 300 g. Varmista, että veitsenpidike pystyy aina pitämään käytetyt veitset tukevasti. Puhdista se säännöllisesti poistaaksesi kaikki epäpuhtaudet, jotka voivat heikentää turvallista pitoa. Älä pidä veitselinettä juoksevan veden alla. Huomioi magneettisen veitselineen ja lääketieteellisten laitteiden (kuten sydämentahdistimien) tai magneettisesti herkkien esineiden (esim. magneettijuovakorntien) mahdolliset vuorovaikutukset - pidä riittävä turvaetäisyys. Valmistaja ei ole vastuussa veitselineen tai veitsien vääranlaisesta käytöstä tai väärinkäytöstä aiheutuneista vammoista tai vahingoista.



E Instrucciones de seguridad

Observe atentamente todo el contenido de estas instrucciones de uso y conserve este documento para futuras consultas, desmontajes o nuevas aplicaciones.

Utilícelo únicamente como se describe en estas instrucciones de uso. Sólo apto para uso privado convencional en cocinas. Cualquier otro uso se considera inadecuado y puede provocar daños materiales o personales. El fabricante o el distribuidor no aceptan ninguna responsabilidad por daños causados por un uso inadecuado o incorrecto.

Utilice únicamente la solución adhesiva tesa® Power.Kit incluida o el paquete de recambio de solución adhesiva tesa® KITCHEN para barandilla y adaptador, que están destinados a este producto.

No fije el adaptador y los elementos tesa® a una ventana y sólo en lugares en los que se excluyan daños para la vida, la integridad física y la salud o daños materiales importantes, incluso en caso de caída. No coloque sobre los elementos objetos de valor o insustituibles.

No exponga los productos a un calor excesivo ni al vapor de agua directo (por ejemplo, instalándolos en la zona de cocción directamente encima de una placa de cocción). La temperatura ambiente debe estar comprendida entre 5°C y 40°C para que el adhesivo alcance y mantenga su máxima fuerza de sujeción. La humedad no debe superar el 50%. En caso contrario, existe riesgo de desprendimiento bajo carga. Antes de la aplicación, comprobar la idoneidad del sustrato y las temperaturas y humedad reinantes en el lugar de utilización.

El soporte debe estar limpio, libre de polvo y grasa, ser resistente y estable. Tenga en cuenta la información sobre soportes adecuados que figura en estas instrucciones de instalación y en el embalaje. Los sustratos inadecuados o una limpieza inadecuada del sustrato pueden provocar que se suelte la unión adhesiva, lo que puede provocar daños en el sustrato, en el sistema o lesiones.

El adaptador puede cargarse con un máximo de 5 kg, incluidos los elementos. Coloque con cuidado cualquier objeto sobre la superficie de instalación. La sobrecarga puede provocar que la conexión adhesiva



se afloje y dañe la superficie. Compruebe regularmente la conexión adhesiva, especialmente si está sometida a cargas frecuentes o pesadas. Busque signos de desgaste o desprendimiento. Si la conexión adhesiva pierde su fuerza de sujeción con el paso del tiempo, se despegan en algunos puntos o muestra otros signos de desgaste, sustituya la conexión adhesiva por el paquete de recambio de solución adhesiva tesa® KITCHEN para barandilla y adaptador.

Atención! Utilice siempre los productos con precaución para evitar daños y lesiones. Un manejo brusco puede dañar la unión adhesiva y hacer que los objetos se inclinen y caigan.

Mantenga alejados y supervise a los niños y animales!

El adaptador tesa® y los elementos pueden limpiarse con un paño suave y húmedo y un detergente suave o una solución jabonosa. Límpielos con un paño seco.

Portacuchillos

Asegúrese de que el portacuchillos se instala de forma segura y estable siguiendo las instrucciones del manual de instalación suministrado. Asegúrese de que el portacuchillos está montado fuera del alcance de los niños. Coloque los cuchillos con cuidado en el soporte, de modo que las hojas no apunten en dirección a personas u objetos sensibles. Retire siempre los cuchillos con cuidado del soporte por el mango - tenga cuidado con los posibles riesgos de lesiones. Compruebe regularmente el estado del portacuchillos magnético, ya que no se garantiza su uso seguro si está dañado. Adecuado para cuchillos magnéticos con una superficie de sujeción suficiente y un peso de hasta 300 g. Asegúrese de que el portacuchillos pueda sujetar siempre con seguridad los cuchillos utilizados. Límpielo con regularidad para eliminar cualquier impureza que pudiera impedir una sujeción segura. No sujete el portacuchillos bajo el grifo. Tenga en cuenta las posibles interacciones entre el portacuchillos magnético y dispositivos médicos (como marcapasos) u objetos sensibles al magnetismo (por ejemplo, tarjetas con banda magnética) - mantenga una distancia de seguridad adecuada. El fabricante no se hace responsable de las lesiones o daños causados por un uso indebido o incorrecto del portacuchillos o de las cuchillas.



P Instruções de segurança

Tomar nota de todo o conteúdo destas instruções de utilização e guardar este documento para futura consulta, desmontagem ou reaplicação.

Utilizar apenas como descrito nas presentes instruções de utilização. Apenas adequado para uso privado convencional em cozinhas. Qualquer outra utilização é considerada incorrecta e pode resultar em danos materiais ou pessoais. O fabricante ou o revendedor não se responsabilizam por danos causados por uma utilização inadequada ou incorrecta.

Utilize apenas a solução adesiva tesa® Power.Kit ou a embalagem de recarga da solução adesiva tesa® KITCHEN para corrimão e adaptador, que se destinam a este produto.

Não fixe o adaptador e os elementos tesa® a uma janela e apenas em locais onde estejam excluídos danos à vida, membros e saúde ou danos significativos à propriedade, mesmo em caso de queda. Não coloque objectos valiosos ou insubstituíveis sobre os elementos.

Não expor os produtos ao calor excessivo e ao vapor de água direto (por exemplo, instalando-os na zona de cozedura diretamente por cima de uma placa). A temperatura ambiente deve situar-se entre 5°C e 40°C para que a cola atinja e mantenha a sua força de fixação máxima. A humidade não deve ultrapassar os 50%. Se isto não for respeitado, existe o risco de descolamento sob carga. Antes da aplicação, verificar a adequação do substrato, bem como as temperaturas e humidade prevalentes no local de utilização.

A superfície deve estar limpa, sem poeiras, sem gorduras, ter capacidade de carga e ser estável. Observar as indicações sobre as superfícies adequadas nestas instruções de montagem e na embalagem. Superfícies inadequadas ou uma limpeza incorrecta do suporte podem provocar o desprendimento da cola, o que pode causar danos no suporte, no sistema ou ferimentos.

O adaptador pode ser carregado com um máximo de 5 kg, incluindo



do os elementos. Colocar os objectos com cuidado na superfície de instalação. Uma sobrecarga pode provocar o afrouxamento da ligação adesiva e danificar a superfície! Verifique regularmente a ligação adesiva, especialmente se for sujeita a cargas frequentes ou pesadas. Procure sinais de desgaste ou de descolamento. Se a ligação adesiva perder o seu poder de fixação ao longo do tempo, se descolar em alguns sítios ou mostrar outros sinais de desgaste, substitua a ligação adesiva com a embalagem de recarga da solução adesiva tesa® KITCHEN para corrimão e adaptador.

Cuidado! Utilize sempre os produtos com cuidado para evitar danos e ferimentos. A operação brusca pode danificar a ligação adesiva e fazer com que os objectos se inclinem e caiam.

Mantenha as crianças e os animais afastados e supervisione-os!

O adaptador tesa® e os elementos podem ser limpos com um pano macio e húmido e um detergente suave ou uma solução de sabão. Limpe com um pano seco.

Suporte para facas

Assegurar uma instalação segura e estável do suporte da faca, de acordo com as instruções do manual de instalação fornecido. Certifique-se de que o suporte para facas é montado fora do alcance das crianças. Colocar as facas cuidadosamente no suporte, de modo a que as lâminas não apontem na direção de pessoas ou objectos sensíveis. Retirar sempre cuidadosamente as facas do suporte pelo cabo - atenção a possíveis riscos de ferimentos. Verificar regularmente o estado do suporte magnético para facas - a sua utilização segura deixa de estar garantida se estiver danificado. Adequado para facas magnéticas com superfície de fixação suficiente e peso até 300 g. Certifique-se de que o suporte de facas consegue sempre segurar bem as facas utilizadas. Limpe-o regularmente para remover quaisquer impurezas que possam prejudicar uma fixação segura. Não segurar o suporte de facas debaixo de água corrente. Tenha em atenção as potenciais interações entre o suporte magnético para facas e dispositivos médicos (como pacemakers) ou objectos magneticamente sensíveis (por exemplo, cartões com banda magnética) - mantenha uma distância de segurança adequada. O fabricante não se responsabiliza por ferimentos ou danos causados por uma utilização incorrecta do suporte para facas ou das facas.



I Istruzioni di sicurezza

Si prega di prendere nota di tutti i contenuti delle presenti istruzioni per l'uso e di conservare questo documento per future consultazioni, smontaggi o riapplicazioni.

Utilizzare solo come descritto nelle presenti istruzioni per l'uso. Adatto solo per l'uso privato convenzionale in cucina. Qualsiasi altro uso è da considerarsi improprio e può causare danni a cose o persone. Il produttore o il rivenditore non si assume alcuna responsabilità per i danni causati da un uso improprio o non corretto.

Utilizzare esclusivamente la soluzione adesiva tesa® Power.Kit o la confezione di ricarica della soluzione adesiva tesa® KITCHEN per ringhiera e adattatore, previste per questo prodotto.

Non fissare l'adattatore e gli elementi tesa® a una finestra e solo in luoghi in cui siano esclusi danni alla vita, all'incolumità e alla salute o danni significativi alle cose, anche in caso di caduta. Non collocare sugli elementi oggetti di valore o insostituibili.

Non esporre i prodotti a calore eccessivo e vapore acqueo diretto (ad esempio, installandoli nella zona di cottura direttamente sopra un piano di cottura). La temperatura ambiente deve essere compresa tra 5°C e 40°C affinché l'adesivo raggiunga e mantenga la sua massima forza di tenuta. L'umidità non deve superare il 50%. Se non si rispettano queste condizioni, c'è il rischio di distacco sotto carico. Prima dell'applicazione, verificare l'idoneità del substrato e le temperature e l'umidità prevalenti nel luogo di utilizzo.

Il supporto deve essere pulito, privo di polvere e di grassi, portante e stabile. Osservare le informazioni sui supporti idonei riportate nelle presenti istruzioni di installazione e sulla confezione. Supporti non idonei o una pulizia inadeguata del supporto possono causare il distacco dell'adesivo, con conseguenti danni al supporto, al sistema o alle persone.

L'adattatore può essere caricato con un massimo di 5 kg, compresi gli elementi. Posizionare con cautela gli oggetti sulla superficie di installazione. Un carico eccessivo può causare l'allentamento del collegamento adesivo e danneggiare la superficie! Controllare



regolarmente il collegamento adesivo, soprattutto se sottoposto a carichi frequenti o pesanti. Cercare segni di usura o di distacco. Se la connessione adesiva perde la sua forza di tenuta nel tempo, si stacca in alcuni punti o mostra altri segni di usura, sostituire la connessione adesiva con la confezione di ricarica della soluzione adesiva tesa® KITCHEN per ringhiera e adattatore.

Attenzione! Utilizzare sempre i prodotti con cautela per evitare danni e lesioni. L'uso a scatti può danneggiare il legame adesivo e causare il ribaltamento e la caduta degli oggetti.

Tenere lontani bambini e animali e sorvegliarli!

L'adattatore tesa® e gli elementi possono essere puliti con un panno morbido e umido e un detergente delicato o una soluzione di sapone. Pulire con un panno asciutto.

Portacoltelli

Assicurare un'installazione sicura e stabile del portacoltelli secondo le istruzioni del manuale di installazione in dotazione. Assicurarsi che il portacoltelli sia montato fuori dalla portata dei bambini. Posizionare con cura i coltelli sul supporto in modo che le lame non siano rivolte verso persone o oggetti sensibili. Estrarre sempre con cautela i coltelli dal supporto afferrandoli per l'impugnatura - attenzione ai possibili rischi di lesioni. Controllare regolarmente le condizioni del portacoltelli magnetico: se è danneggiato, non è più garantito un utilizzo sicuro. Adatto per coltelli magnetici con una superficie di appoggio sufficiente e con un peso massimo di 300 g. Assicurarsi che il portacoltelli sia sempre in grado di sostenere i coltelli utilizzati in modo sicuro. Pulirlo regolarmente per rimuovere eventuali impurità che potrebbero compromettere una presa sicura. Non tenere il portacoltelli sotto l'acqua corrente. Prestare attenzione alle potenziali interazioni tra il portacoltelli magnetico e i dispositivi medici (come i pacemaker) o gli oggetti sensibili al magnetismo (ad esempio le carte a banda magnetica) - mantenere una distanza di sicurezza adeguata. Il produttore non è responsabile per lesioni o danni causati da un uso improprio o scorretto del portacoltelli o dei coltelli.



PL Instrukcje bezpieczeństwa

Należy dokładnie zapoznać się z całą treścią niniejszej instrukcji obsługi i zachować ten dokument do wykorzystania w przyszłości, demontażu lub ponownego zastosowania.

Używać wyłącznie w sposób opisany w niniejszej instrukcji obsługi. Nadaje się wyłącznie do konwencjonalnego użytku prywatnego w kuchniach. Każde inne zastosowanie jest uważane za niewłaściwe i może skutkować uszkodzeniem mienia lub obrażeniami ciała. Producent ani sprzedawca nie ponoszą odpowiedzialności za szkody spowodowane niewłaściwym lub nieprawidłowym użytkowaniem.

Używaj wyłącznie załączonego roztworu kleju tesa® Power.Kit lub zestawu uzupełniającego roztworu kleju tesa® KITCHEN do poręczy i adaptera, które są przeznaczone do tego produktu.

Nie mocuj adaptera i elementów tesa® do okna i tylko w miejscach, w których wykluczone jest zagrożenie życia, zdrowia lub znaczne uszkodzenie mienia, nawet w przypadku upadku. Nie umieszczaj na elementach żadnych wartościowych lub niezastąpionych przedmiotów.

Nie wystawiać produktów na działanie nadmiernego ciepła i pary wodnej (np. poprzez instalowanie ich w strefie gotowania bezpośrednio nad płytą grzewczą). Temperatura otoczenia musi wynosić od 5°C do 40°C, aby klej osiągnął i utrzymał swoją maksymalną wytrzymałość. Wilgotność nie może przekraczać 50%. W przeciwnym razie istnieje ryzyko odklejenia pod obciążeniem. Przed aplikacją należy sprawdzić przydatność podłoża oraz panujące temperatury i wilgotność w miejscu użytkowania.

Podłoże musi być czyste, wolne od kurzu, odtłuszczone, nośne i stabilne. Należy przestrzegać informacji dotyczących odpowiednich podłoży zawartych w niniejszej instrukcji montażu i na opakowaniu. Nieodpowiednie podłoże lub niedostateczne oczyszczenie podłoża może spowodować poluzowanie się połączenia klejowego, co może prowadzić do uszkodzenia podłoża, systemu lub obrażeń.

Adapter może być obciążony maksymalnie 5 kg łącznie z elementami. Wszelkie przedmioty należy ostrożnie umieszczać na powierzchni

montażowej. Przeciążenie może spowodować poluzowanie połączenia klejowego i uszkodzenie powierzchni! Należy regularnie sprawdzać połączenie samoprzylepne, zwłaszcza jeśli jest ono narażone na częste lub duże obciążenia. Szukaj oznak zużycia lub oderwania. Jeśli połączenie samoprzylepne z czasem traci swoją siłę trzymania, odkleja się miejscami lub wykazuje inne oznaki zużycia, wymień połączenie samoprzylepne na pakiet uzupełniający roztworu klejącego tesa® KITCHEN do poręczy i adaptera.

Uwaga! Zawsze używaj produktów ostrożnie, aby uniknąć uszkodzeń i obrażeń. Szarpnięcia mogą uszkodzić połączenie samoprzylepne i spowodować przechylenie i upadek przedmiotów.

Dzieci i zwierzęta należy trzymać z dala i nadzorować!

Adapter tesa® i jego elementy można czyścić miękką, wilgotną ściereczką i łagodnym detergentem lub roztworem mydła. Przetrzeć suchą szmatką.

Uchwyt na nóż

Należy zapewnić bezpieczną i stabilną instalację uchwytu noża zgodnie z instrukcjami zawartymi w dostarczonej instrukcji montażu. Uchwyt na noże należy zamontować w miejscu niedostępnym dla dzieci. Ostrożnie umieszczaj noże na uchwycie, tak aby ostrza nie były skierowane w stronę osób lub wrażliwych przedmiotów. Zawsze ostrożnie wyjmuj noże z uchwytu za rękojeść - uważaj na ryzyko obrażeń. Regularnie sprawdzaj stan magnetycznego uchwytu na noże - uszkodzenie nie gwarantuje bezpiecznego użytkowania. Odpowiedni do noży magnetycznych o wystarczającej powierzchni mocowania i wadze do 300 g. Upewnij się, że uchwyt na noże może zawsze bezpiecznie utrzymać używane noże. Należy go regularnie czyścić, aby usunąć wszelkie zanieczyszczenia, które mogłyby wpłynąć na bezpieczeństwo uchwytu. Nie trzymaj uchwytu na noże pod bieżącą wodą. Należy pamiętać o potencjalnych interakcjach między magnetycznym uchwycem noża a urządzeniami medycznymi (takimi jak rozruszniki serca) lub przedmiotami wrażliwymi na działanie magnesów (np. karty z paskiem magnetycznym) - należy zachować odpowiednią bezpieczną odległość. Producent nie ponosi odpowiedzialności za obrażenia lub szkody spowodowane niewłaściwym użytkowaniem lub niewłaściwym użyciem uchwytu na noże lub noży.

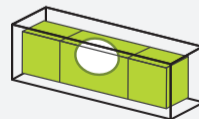
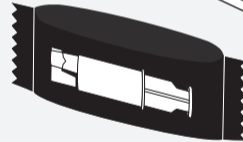
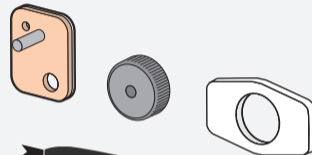
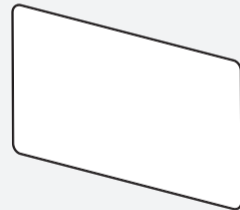
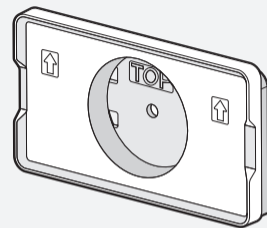

INSTALLATION: SOLO ADAPTER

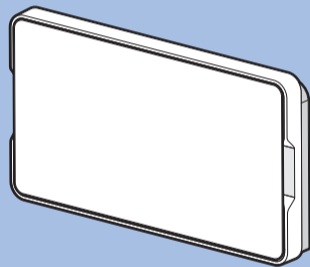

4

1x

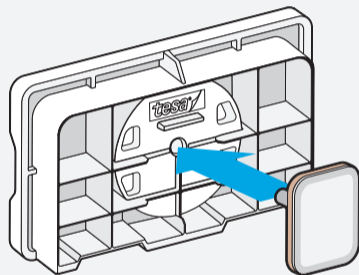

5

1x

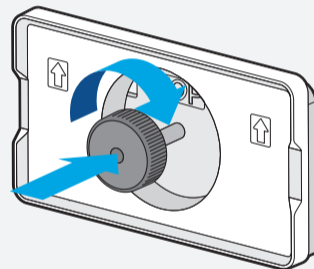

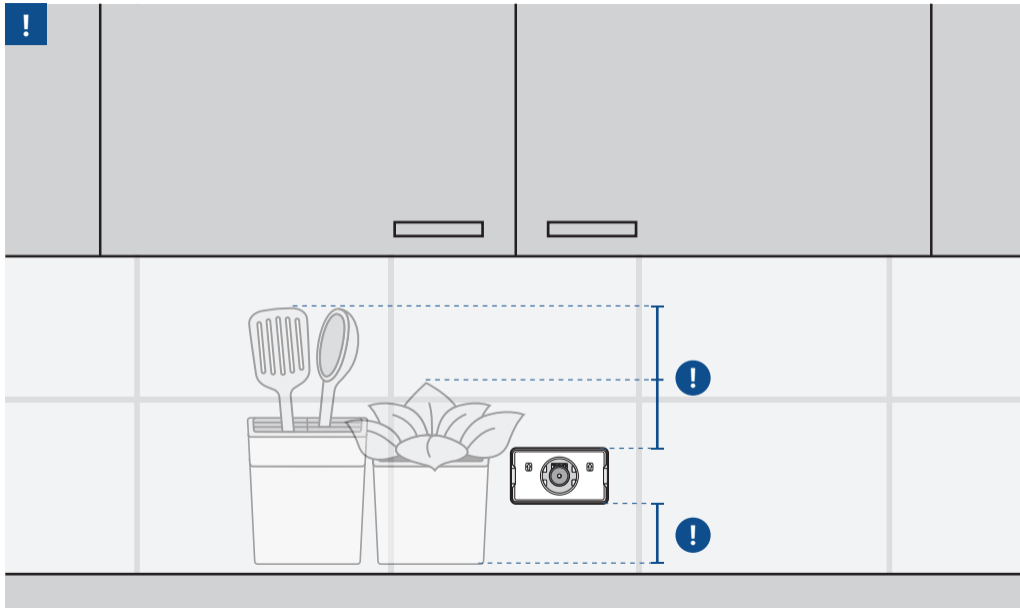
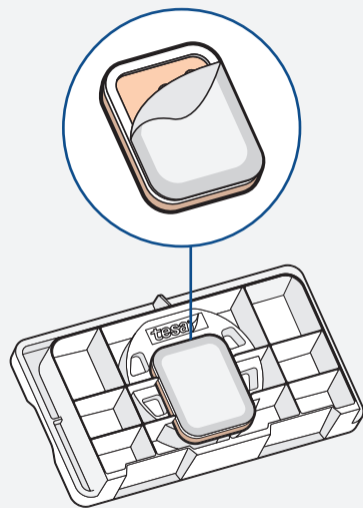

7

1x

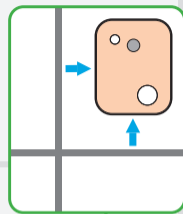
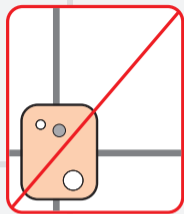
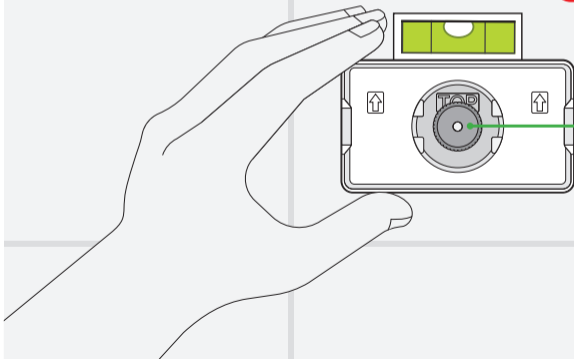

8

PRESS

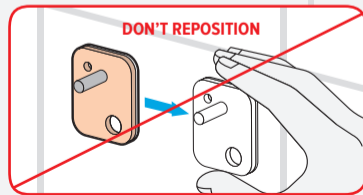
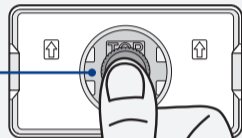

9

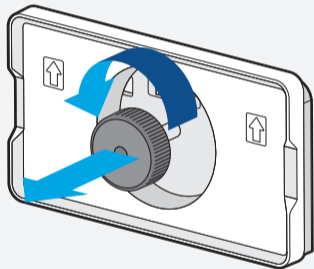

10

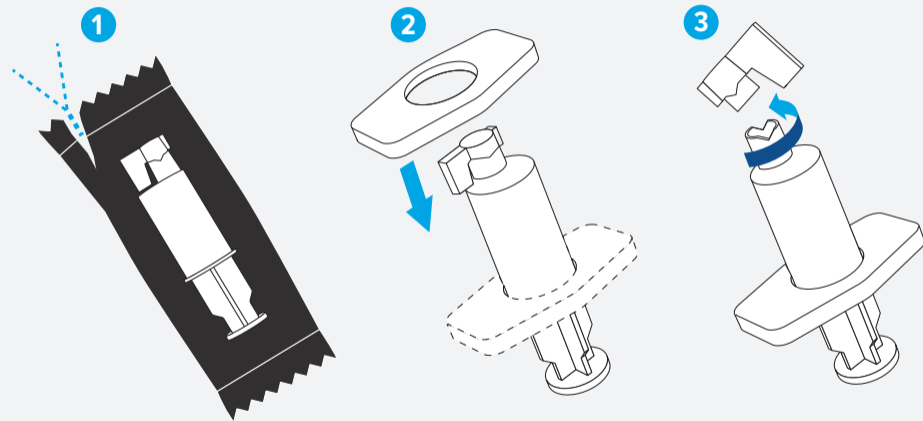

11

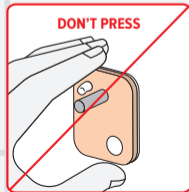
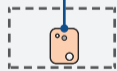
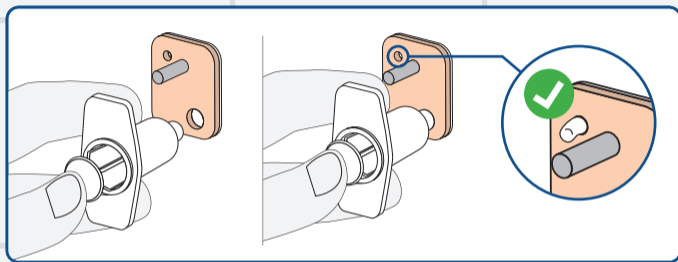

12



13

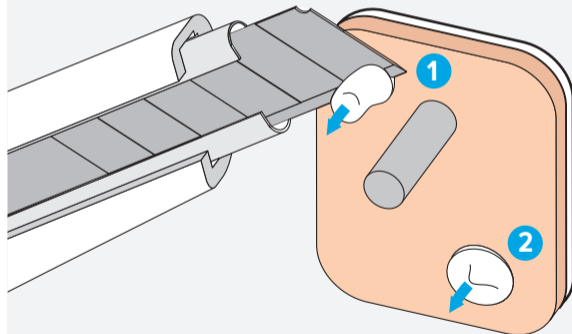
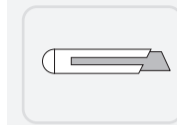

14

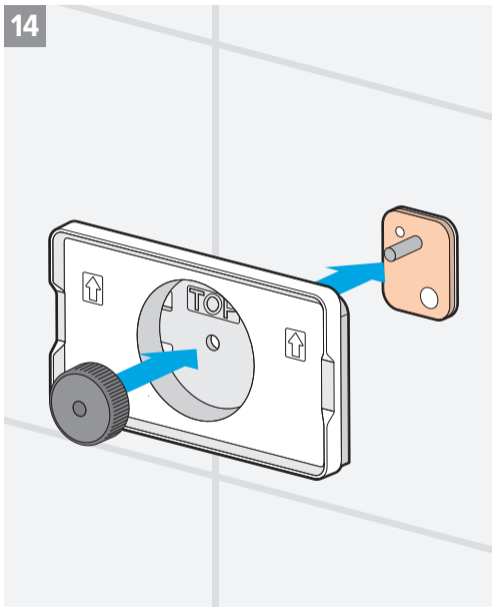

15

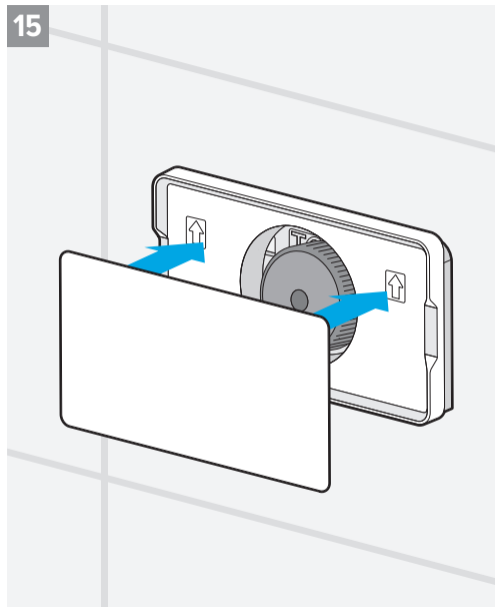

16

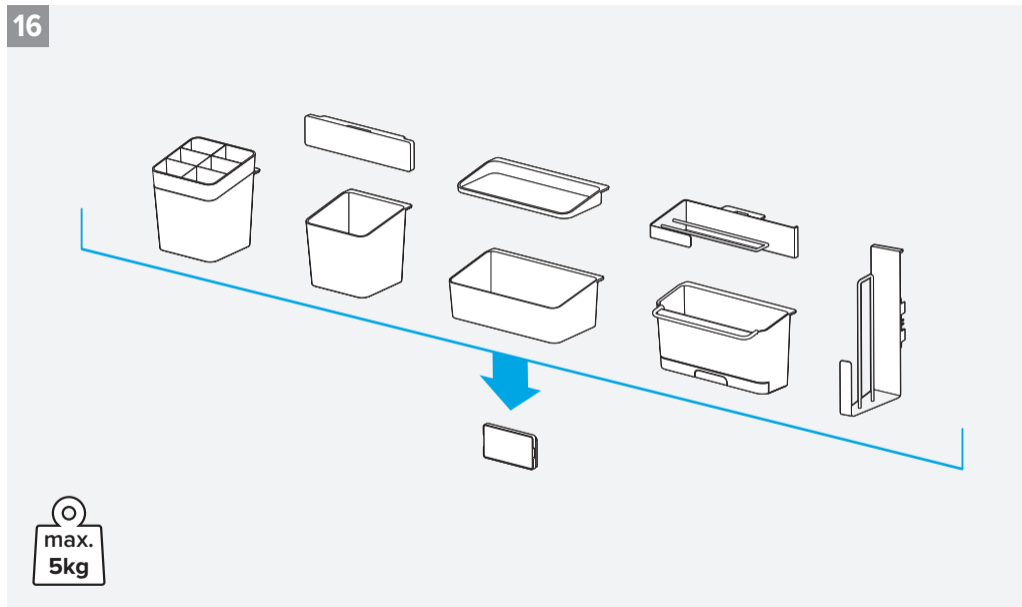

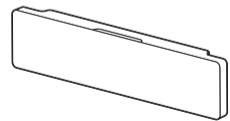
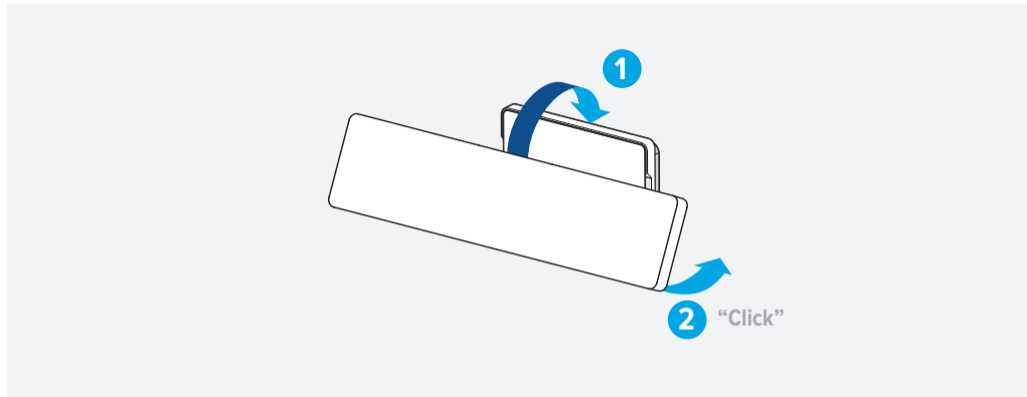
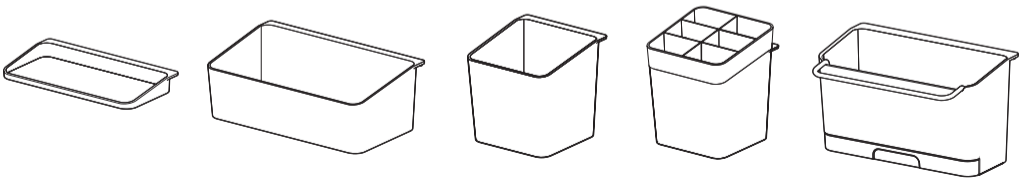
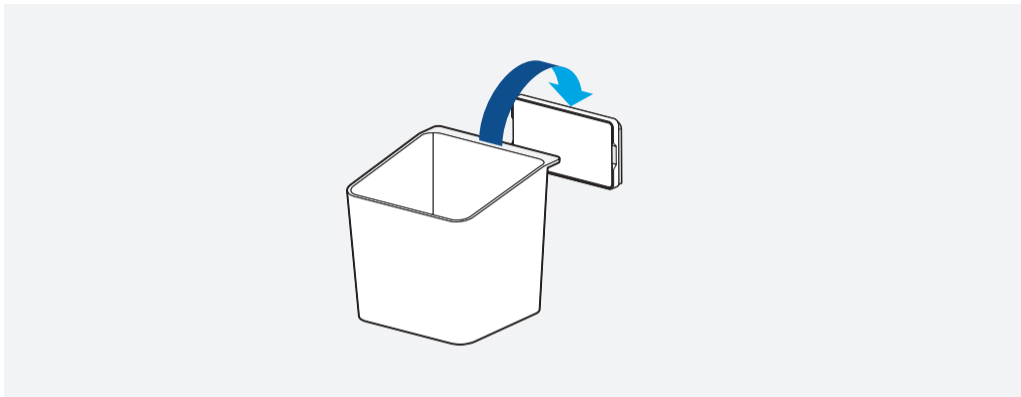

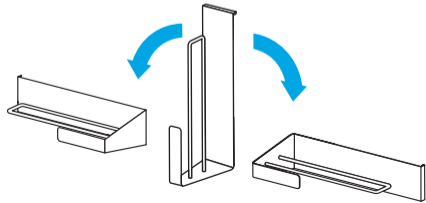
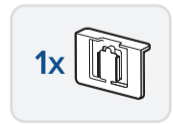
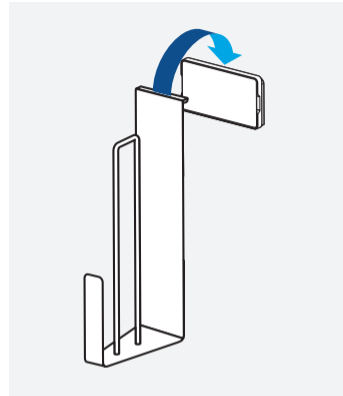
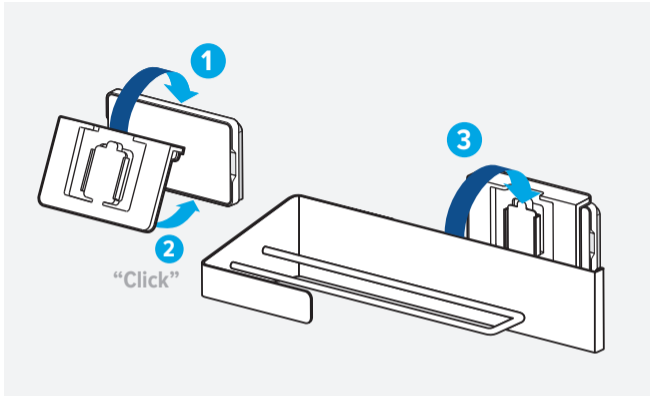

REMOVAL: SOLO ADAPTER

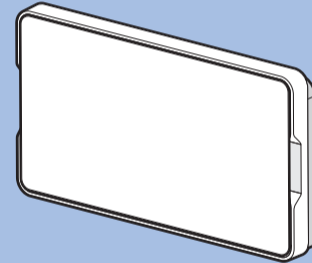

1

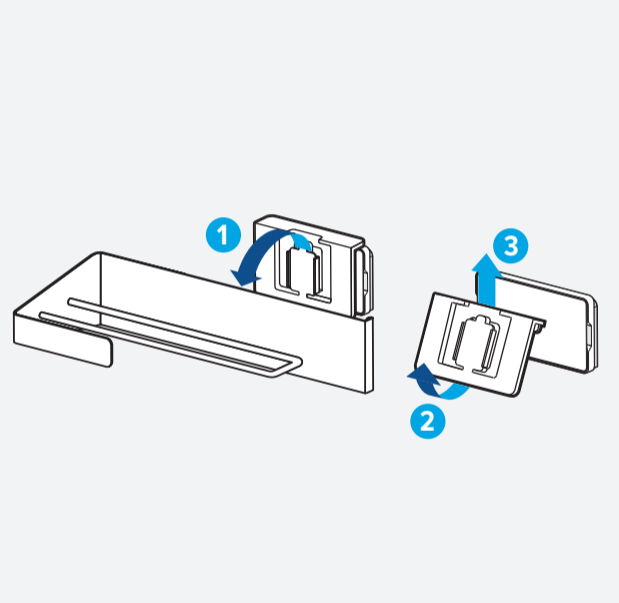
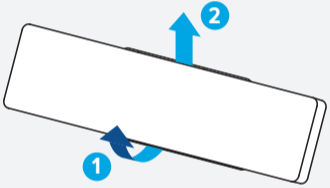

2

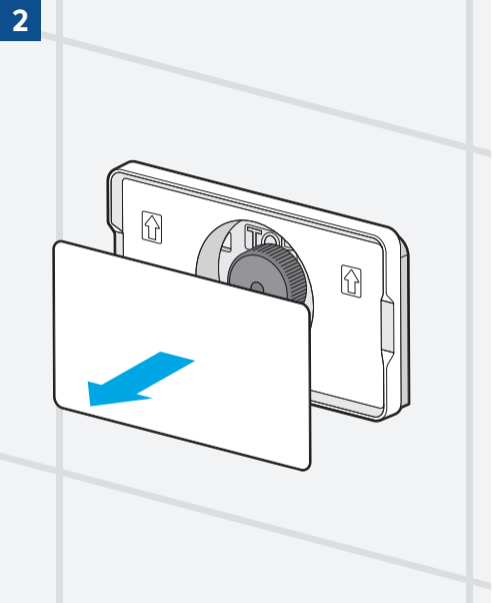

3

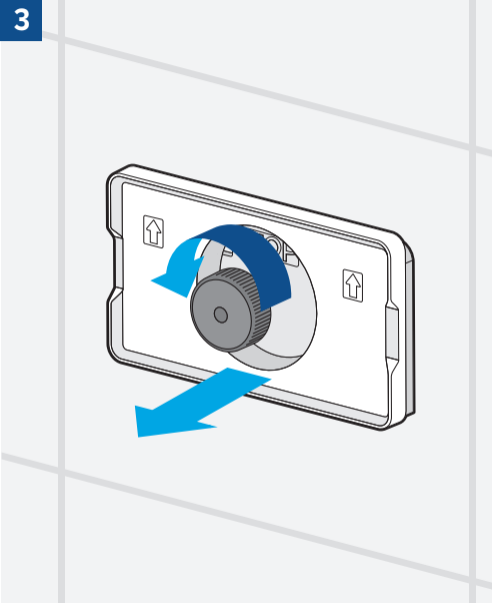

4

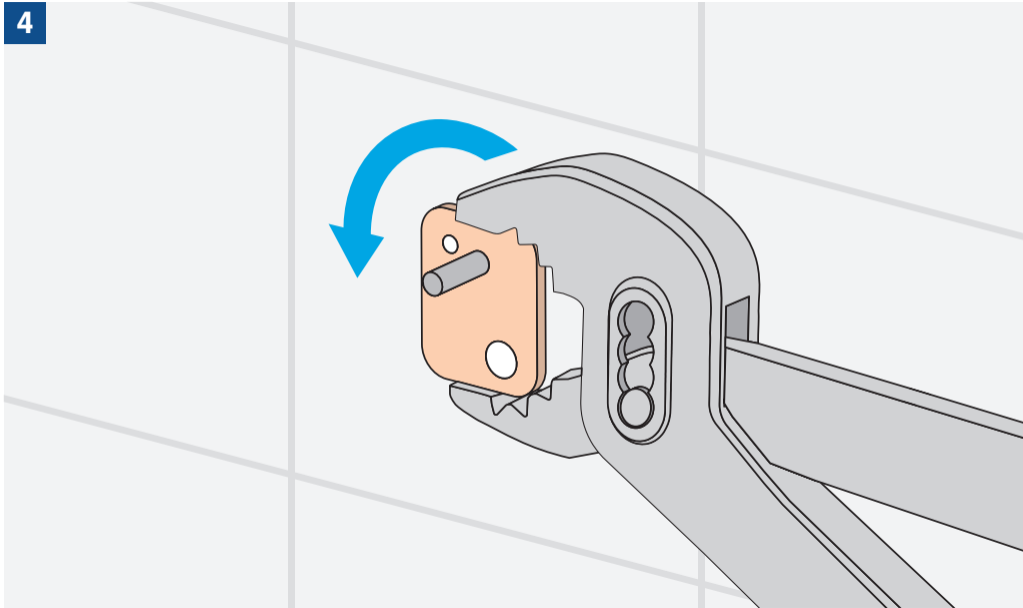

5

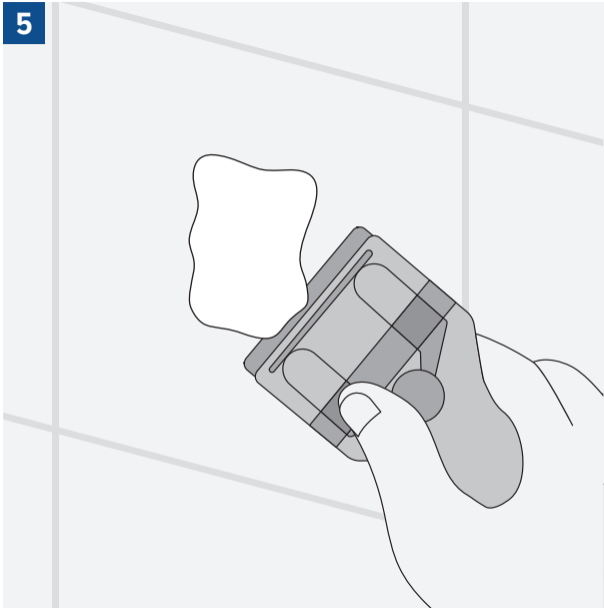

6



SINGLE SETS



Herb Pot SET
70044-00000



Box SET
70062-00000



Utensil Holder SET
70045-00000



Sink Organizer SET
70046-00000



Knifeholder SET
70047-00000



Kitchenroll Holder SET
70048-00000

COMBI SETS



COMBI SET S
70040-00000



COMBI SET M
70041-00000



COMBI SET L
70042-00000



COMBI SET XL
70043-00000

- (D) Wiederverwendbar mit dem separat erhältlichen tesa® KITCHEN Klebelösung Nachfüllpack.
(F) Réutilisable avec la recharge adhésive tesa® KITCHEN disponible séparément.
(NL) Herbruikbaar met de apart verkrijgbare tesa® KITCHEN lijmoplossing navulverpakking.
(GB) Reusable with the tesa® KITCHEN adhesive solution refill pack - sold separately.
(DK) (N) Kan genbruges med den separat tilgængelige tesa® KITCHEN refill-pakke med limløsning.
(S) Kan återanvändas med det separat tillgängliga tesa® KITCHEN refillpaketet med limlösning.
(FIN) Uudelleenkäytettävissä erikseen saatavalla tesa® KITCHEN -liimaliuoksen täydennyspakkauksella
(E) Reutilizable con el paquete de recambio de solución adhesiva tesa® KITCHEN disponible por separado.
(P) Reutilizável com a embalagem de recarga da solução adesiva tesa® KITCHEN disponível em separado.
(I) Riutilizzabile con la confezione di ricarica della soluzione adesiva tesa® KITCHEN disponibile separatamente.
(PL) Wielokrotnego użytku z dostępnym oddzielnie zestawem uzupełniającym tesa® KITCHEN.



70063

Service & Feedback:

tesa SE

Hugo-Kirchberg-Str. 1
DE-22848 Norderstedt

® = reg. tm. tesa SE

www.tesa.com/support
support@tesa.com



RZ 100137.001